

印刷式自動券売機

BT-L252

省スペース設置で効率的、
「高額紙幣」に対応する高性能な薄型券売機。

主な機能と特長

高額紙幣にも対応

さらに千円札がおつりとして使用可能

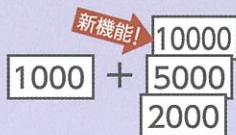

自動切替2ロールを採用

1巻目のロール紙が切れると、自動的に
もう1巻に切替る自動切替2ロールを採用

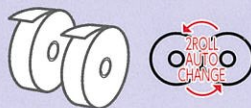

証紙にも使用可能

自治体等の支払い証明として使用可能

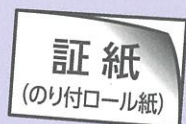

つり銭も大容量

つり銭用硬貨の収納が大容量^{*1}のため、
つり銭切れの補充を軽減

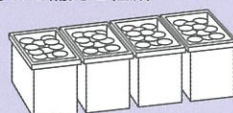

*1:当社従来機種との比較です

豊富なオプション

※その他のオプションもご用意していますので、詳しくは販売店にご相談ください。

■ 大型ポップボタン

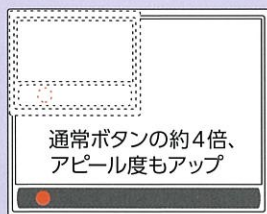

■ オーダリングプリンタ

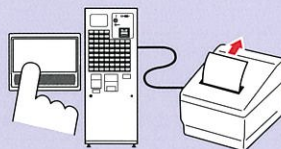

発券されたと同時にその情報を
他の場所でプリントできます。

■ 売切装置

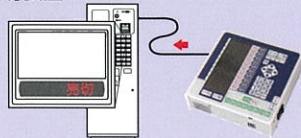

各口座やメニューの売切制御もできます。
また、離れた場所で券売機の状態を
把握できます。

■ 通信機能

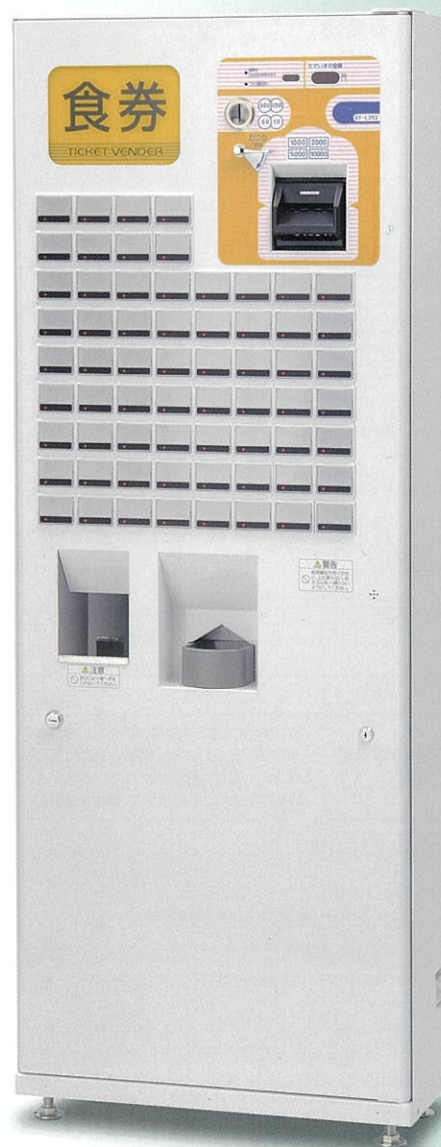
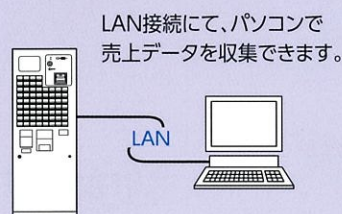

※この画像は「BT-L252 64口座」です。

主な諸元

仕様表

型式	BT-L252		
販売口座数	8、16、24、32、40、48、56、64		
券寸法	幅:57.5mm×長さ:30、45、60、90、120mm		
印刷用紙	感熱ロール紙 長さ:300m(30mm券1万枚相当)		
印字方式	サーマルドット方式(ドット密度 8ドット/mm)		
発券速度	30mm券発行で約2秒		
印字文字種	英数字、ひらがな、カタカナ、記号、JIS第一/第二水準漢字 ※明朝体		
印字内容	価格、設定文字、発行者名、発券時刻、号機、日時、発券番号その他		
2ロール機能	オートチェンジ機能(ロール紙2巻セットによる自動切替機能)		
使用貨幣	1万円札、5千円札、2千円札、千円札 500円、100円、50円、10円硬貨		
紙幣収納方式	2区分整列収納 ※千円札以外は混合収納		
紙幣 収納枚数 (官封券)	1万円札	約100枚 ※混合収納の合計枚数 ※但し、収納紙幣にシワや折れ等がある場合、枚数は変動します	
	2千円札		
	5千円札		
	千円札		
紙幣釣銭	千円札		
硬貨釣銭	500円	約350枚	※ホッパー式、別に硬貨回収箱有り
	100円	約1,000枚	
	50円	約650枚	
	10円	約1,000枚	
集計様式	メニュー/口座/グループ/売れ筋形式から集計印字形式を指定		
その他帳票	グループ集計、時間帯別集計、時間帯別グループ集計、入金情報他		
質量	約90kg(オプション含まず)		
外形寸法	W600mm×D290mm×H1600mm ※突起部を除く		
設置環境	屋内、温度:+5~40℃、湿度:30~80%RH(結露なきこと)		

券見本

30mm券 (原寸サイズ)

00050 08.-3.13

ハンバーグステーキ

10:00 ￥1000-

〇〇〇〇レストラン

45mm券

00047 05.-4.21

親子丼 親子丼

12:53 ￥450-

〇〇〇〇レストラン

90mm券

00062 05.-1.21

リフト共通券 大人

AM8:00~PM5:00

05.-1.21

発券当日限り有効

※ナイターにはご利用できません

12:26 〇〇〇〇LAND ￥3800-

〇1

60mm券

00035 05.-5.-7

入浴券 (小人)

05.-5.-7

(当日限り有効です)

16:47 ￥300-

〇〇〇〇の湯

〇1

※券見本です。実物と多少異なることがあります。

寸法図

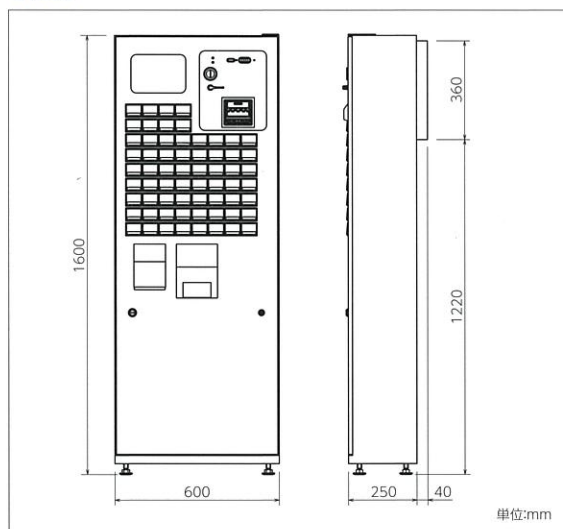

保守設置エリア図

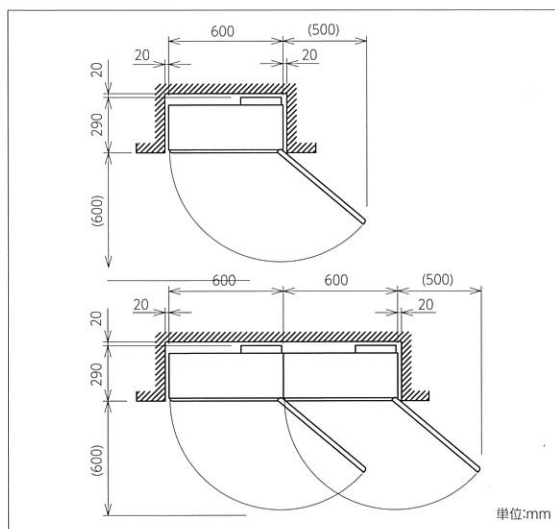

安全に関するご注意

- ご使用前に、取扱説明書を必ずお読みのうえ、正しくお使いください。
- 設置は、専門の設置業者又はお買い上げ先へ依頼してください。
- 設置に際しては、JIS基準や業界自主基準に基づく据付けを行い、道路法や道路交通法、消防法、電気事業法などの関連法規を順守してください。
- 製品は質量に耐えられる場所で使用してください。
- アースを必ず接続してください。
- 定格電圧単相100Vの製品です。必ず単相100Vで電流容量15Aの専用コンセントを使用してください。
- 屋内専用機です。必ず直射日光の当たらない、雨水などがからまない屋内で使用してください。
- 指定商品以外は、庫内に収納しないでください。
- 偽造貨幣及び外国貨幣による損害について弊社は一切補償いたしかねます。



株式会社 **エルコム** 営業部

本社：〒146-0083 東京都大田区千鳥2-10-16
TEL 03-5482-2141 FAX 03-5482-2144



●本カタログに記載されている会社名、製品名は、各社の商標または登録商標です。
 ●このカタログの内容は改良のため予告なしに仕様・デザインを変更することがありますのでご了承ください。
 ●本製品の輸出(非居住者への業務提供等を含む)に際しては、外国為替及び外国貿易法等、関連する輸出管理法令等をご確認の上、必要な手続きをお取りください。ご不明な場合、または輸出許可等申請手続きにあたり資料等が必要な場合には、お買い上げの販売店またはお近くの弊社営業拠点にご相談ください。
 ●このカタログの色は印刷物ですので、実際の製品の色と多少異なる場合があります。
 ●このカタログの記載内容は2015年9月現在のものです。



見やすいユニバーサルデザインフォントを採用しています。



環境にやさしい植物油インキを使用しています。